



LIFESTYLE  
FURNITURE  
SINCE 1978

# PRÉSENTATION DE L'ENTREPRISE



NOUS CONCEVONS  
DES FAUTEUILS ET DES  
CANAPÉS UNIQUES AVEC  
UNE ÉLÉGANCE FINE ET  
ESTHÉTIQUE POUR VOUS  
AIDER À EXPRIMER VOTRE  
STYLE PERSONNEL DANS  
VOTRE SALON.

# Histoire de l'artisanat



Notre histoire remonte loin, et l'artisanat créatif a toujours été notre marque de fabrique. Même au début des années 1900, nous étions déjà les spécialistes de renom des ressorts pour meubles rembourrés et matelas.

Dans les années 1970, nous avons adopté notre nom actuel, et depuis lors, nous nous sommes spécialisés dans nos produits emblématiques : des meubles rembourrés simples et modernes. Aujourd'hui, nous prenons en charge l'ensemble du processus de développement et de production dans notre propre usine en Pologne, où une équipe complète d'experts hautement spécialisés en développement de produits collabore étroitement avec des designers internationaux.

# KEBE ENTREPRISE



KEBE EUROPE

KEBE ASIE



# Informations sur l'entreprise



Chez Kebe, nous fabriquons des fauteuils inclinables, des fauteuils de salon, des chaises de bar et de salle à manger, ainsi que des canapés en mousse moulée à froid.



En fonction des demandes du marché, nous développons, produisons et vendons plus de 100 000 unités chaque année, dans nos deux usines en Pologne et en Chine.



Nos plus de 300 collaborateurs sont fiers de fournir un produit de haute qualité, soigneusement fini. Conçus pour durer, nos produits sont fabriqués et testés pour une utilisation quotidienne dans les foyers des consommateurs orientés vers le design du monde entier.



# KEBE Europe

- Production de 220 unités par jour / 60 000 unités par an / 17 millions d'euros - 2022
- Superficie totale de 12 500 m<sup>2</sup> - 7 000 m<sup>2</sup> pour l'usine de fauteuils et 5 500 m<sup>2</sup> pour l'usine et le showroom de canapés à Czestochowa, Pologne
- Principaux marchés : Pays-Bas, France, Suisse
- Fourniture depuis la Pologne : Europe, États-Unis, Moyen-Orient



# Production de canapés

- En 2022, introduction d'une nouvelle installation de production de canapés de 5000 m<sup>2</sup> et d'un showroom de 500 m<sup>2</sup>

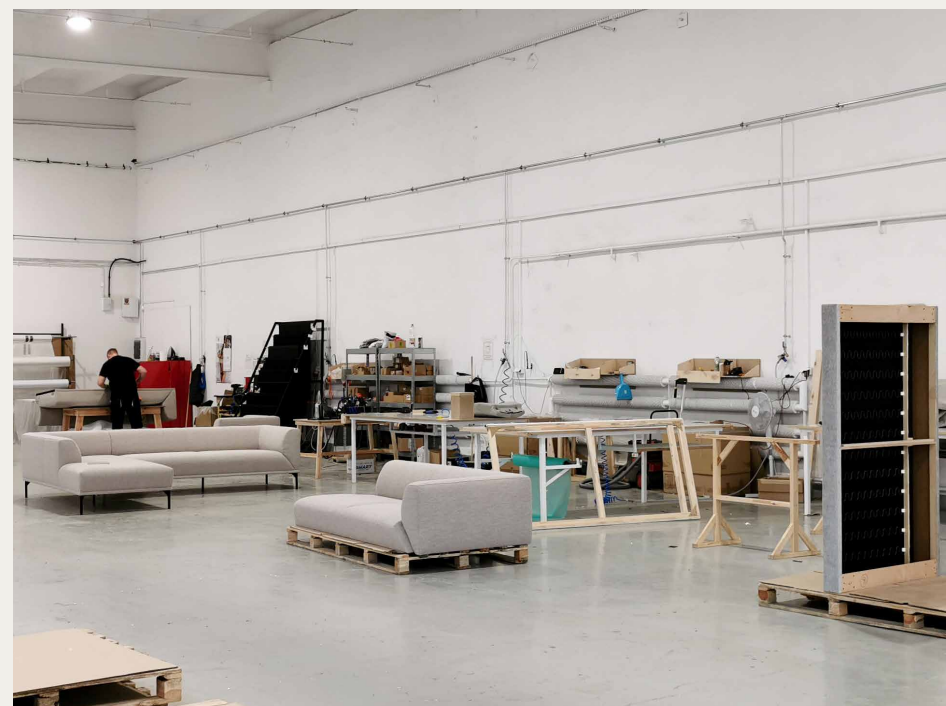
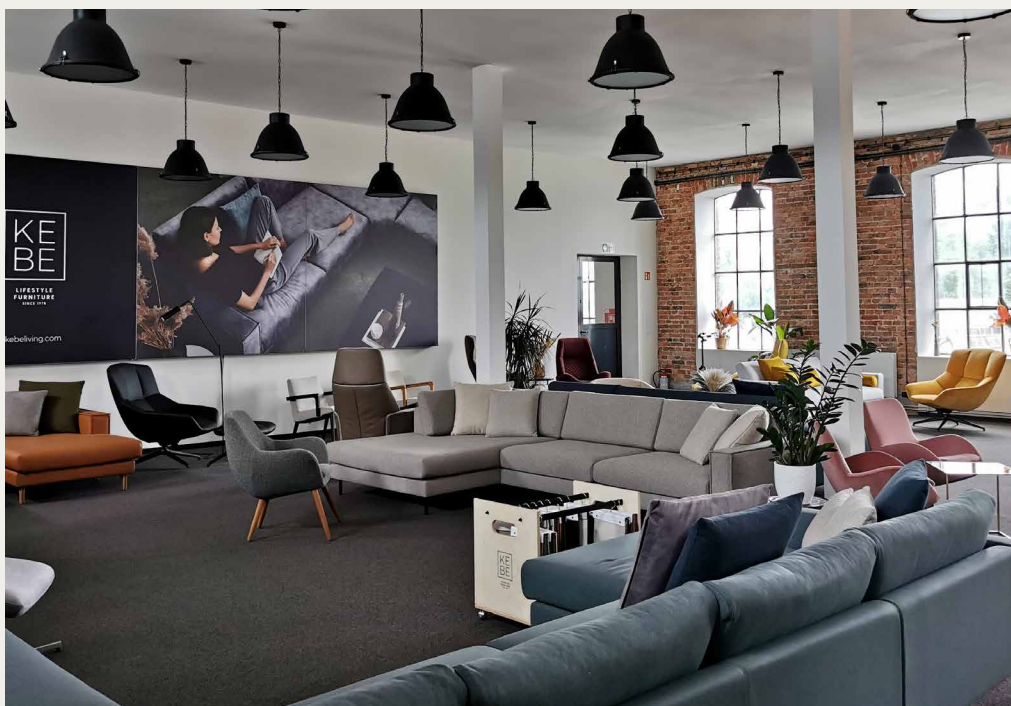



# KEBE Asia

- Production de 110 unités par jour / 30 000 unités par an
- 7,5 millions d'euros - 2022
- 120 employés dans notre installation de 6 000 m<sup>2</sup>  
à Shenzhen, CN
- Principaux marchés : Asie, États-Unis



# COMMENT ET CE QUE NOUS FAISONS



FAUTEUILS

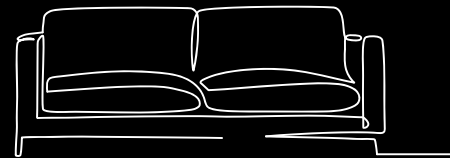

CANAPÉS

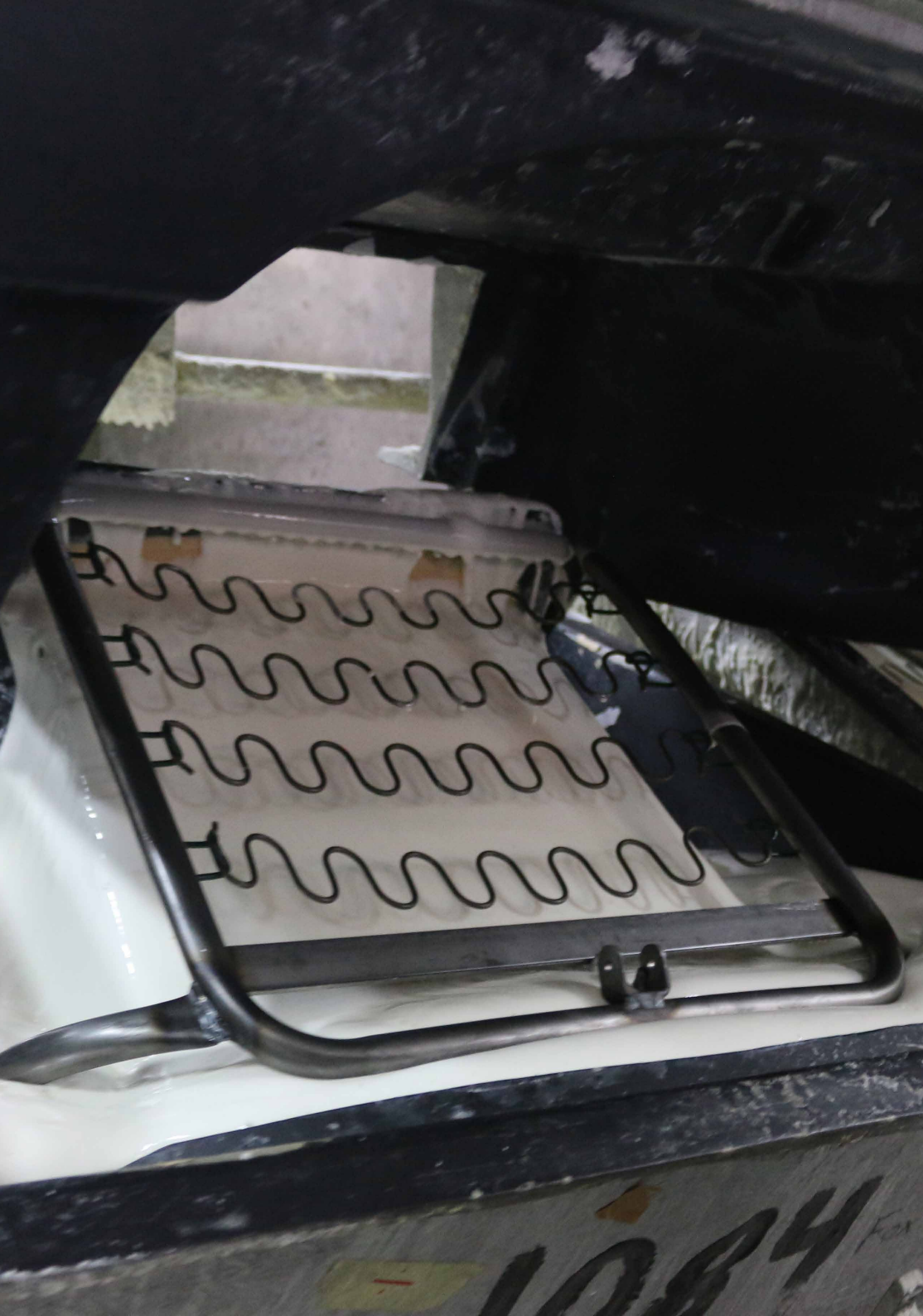

# Mousse dynamique

Nous utilisons un matériau appelé mousse durcie à froid, qui conserve sa forme et sa souplesse année après année. Ce matériau très durable était initialement utilisé uniquement dans les sièges de véhicules et de transport. Au cours des années 1960, il est devenu le matériau de choix de qualité supérieure dans l'industrie du meuble.

La mousse contient de très petites poches d'air, telles que minuscules bulles au sein de sa structure plus dense, ce qui permet d'obtenir la fermeté idéale. C'est ce qui vous procure un confort durable, dès le premier jour où vous recevez votre fauteuil et pendant de nombreuses années à venir. Après avoir façonné la mousse, nous travaillons sur le revêtement qui est cousu à la main et s'adapte parfaitement. Le résultat? Des fauteuils qui sont élégantes sous tous les angles et qui ne s'affaissent pas.

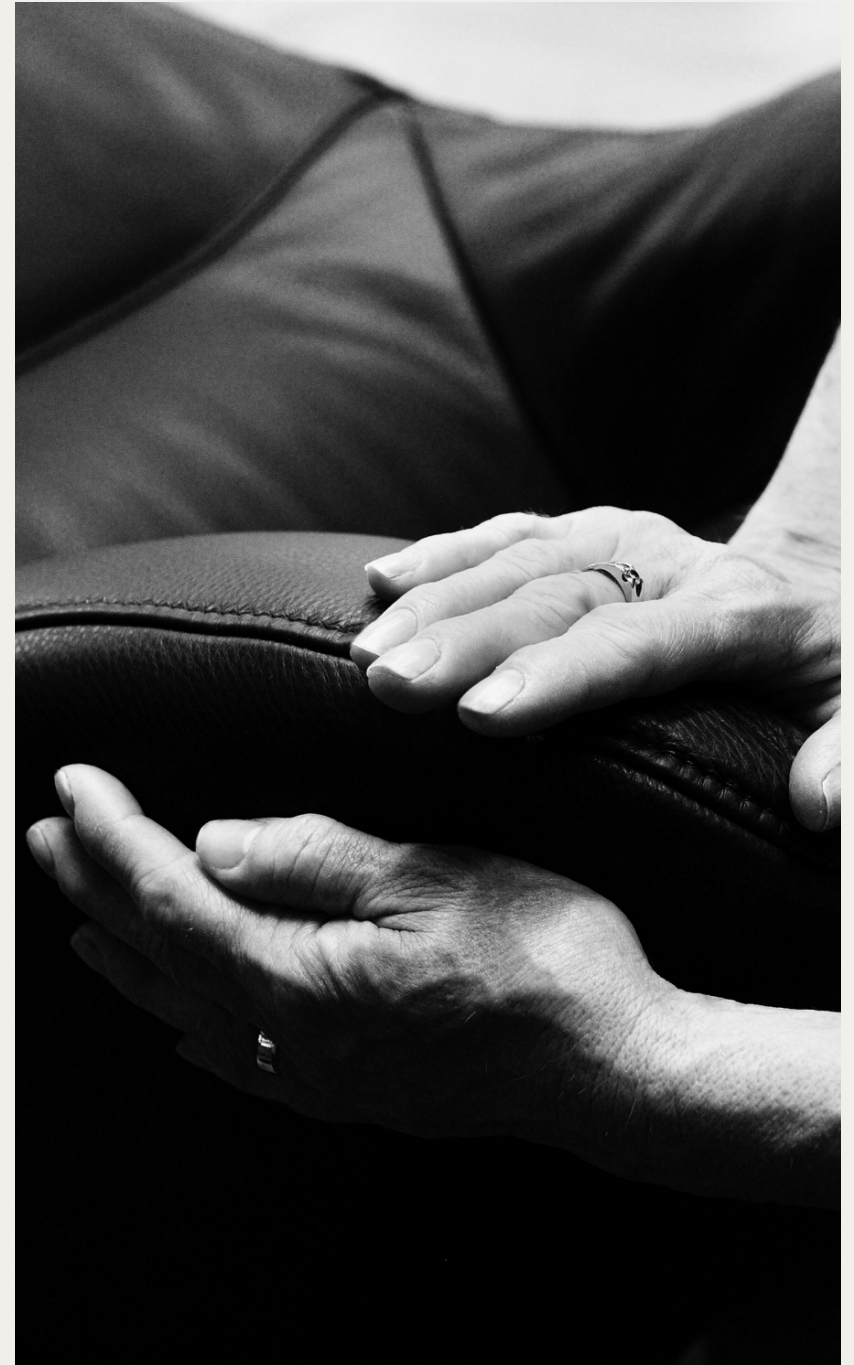



10 YEAR WARRANTY  
**10**  
ON PUR FOAM

## Nos produits sont:

- Construits autour d'un cadre métallique forgé, avec une moulure en mousse à froid à 360 degrés,
- Revêtus de tissus de haute qualité ou de cuir provenant des principales tanneries européennes,
- Créés avec le meilleur talent en matière de design et conçus pour les intérieurs élégants,
- Et enfin, mais non des moindres - rembourrés par des personnes qui sont fières de maîtriser parfaitement leur métier ancestral.

C'est pourquoi nous offrons une garantie de 10 ans à la fois sur la mousse et sur le cadre encapsulé des fauteuils.

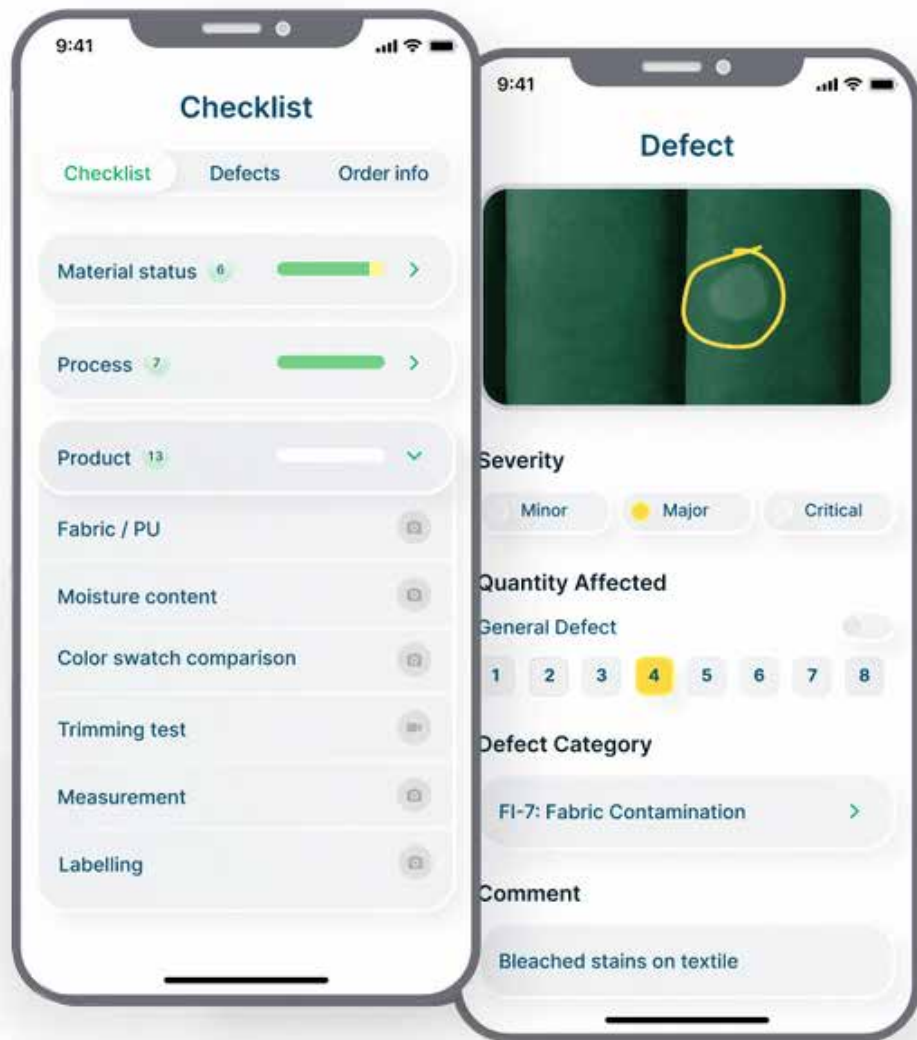

# SYSTÈME QARMA

- assurance qualité et documentation

Ce que nous privilégions chez KEBE, c'est la meilleure qualité de nos produits. C'est pourquoi nous utilisons les technologies les plus récentes pour garantir des résultats impeccables. Le système Qarma collecte des données à chaque étape du processus de production, y compris des photos prises lors de l'emballage. Cela nous permet de garantir que nos produits sont de la plus haute qualité avant d'être envoyés au client.

# Produits

FAUTEUILS

CANAPÉS

KEBE DYNAMIC  
LIFESTYLE

KEBE MODERN  
LIFESTYLE

FAUTEUILS À  
INCLINAISON  
ÉLECTRIQUE

FAUTEUILS DE  
SALON

CHAISES SALLE  
À MANGER

SYSTÈME  
DE CANAPÉ  
MODULAIRE

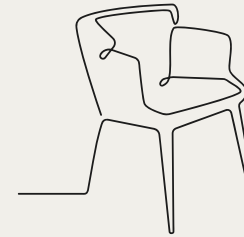
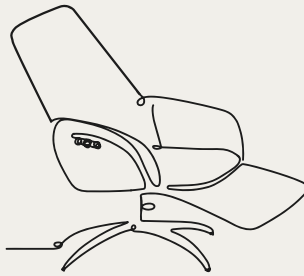

KEBE DYNAMIC  
LIFESTYLE





Dyfosit™ est synonyme  
de confort.

Un réel confort qui reflète  
vos mouvements.

**Dyfosit™**

Système de fonction breveté.

Il s'agit d'une approche innovante du confort:  
un système breveté avec une trajectoire de  
glissement unique. Lorsque vous vous inclinez,  
vous avez la sensation naturelle de vous  
enfoncez et de vous appuyer sur le dossier du  
fauteuil qui s'incline en synchronisation.

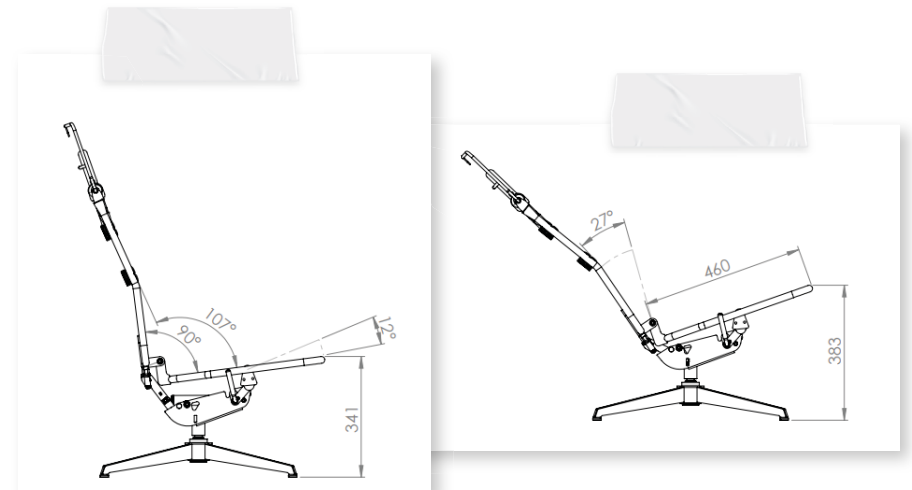



KEBE MODERN  
LIFESTYLE





REPOSE-TÊTE  
RÉGLABLE



Les fauteuils inclinables Kebe Modern Lifestyle sont conçus pour les personnes qui aiment le confort et apprécient la qualité. Les personnes viennent dans toutes les formes et tailles, mais tout le monde aime se prélasser. Notre collection est plutôt vaste pour vous permettre de trouver un fauteuil inclinable qui vous convient parfaitement. Certains préfèrent une assise plus large, tandis que d'autres privilégient le système d'inclinaison. Un bon fauteuil inclinable est avant tout confortable, mais un excellent fauteuil inclinable ajoutera également une touche spéciale à votre décoration intérieure.



# FAUTEUILS À INCLINAISON ÉLECTRIQUE





Les fauteuils inclinables électriques Kebe ont été conçus pour ceux qui apprécient un peu de luxe. D'une élégance décontractée, ils ne submergeront pas votre intérieur ; au contraire, ils vous offriront un confort qui en fera rapidement vos préférés à la maison. Grâce à leurs mouvements fluides et indépendants du dossier et du repose-pieds, vous pouvez facilement trouver votre position idéale, vivre une expérience de précision et de relaxation comme jamais auparavant. Les fauteuils inclinables électriques Kebe vous combleront par la combinaison ultime de style et de confort.

FAUTEUILS DE  
SALON





Inspirés par des formes organiques, nos élégants fauteuils de salon peuvent mettre en valeur votre style de création d'intérieur dans leur propre langage. Ou donner du caractère à votre décoration existante en se démarquant. Dans tous les cas, vous aurez l'endroit parfait pour vous détendre et reposer vos pieds à tout moment. C'est votre chance de libérer votre styliste intérieur: assortissez ou accentuez la décoration de votre maison avec un fauteuil de salon incroyablement confortable.

CHAISES SALLE À  
MANGER





Parfaitement profilées avec des formes bien pensées, les chaises de salle à manger Kebe sont les chaises dans lesquelles vous aimez rester assis. Ce sont les chaises qui prolongent le bon repas et la bonne conversation. Chacune est unique dans son design, mais toutes offrent un confort optimal pour que vous puissiez profiter du temps passé avec vos proches autour de la table à manger.



# SYSTÈME DE CANAPÉ MODULAIRE



# Créez votre propre canapé

- Différentes configurations disponibles : vous pouvez créer un canapé petit, moyen ou très grand.

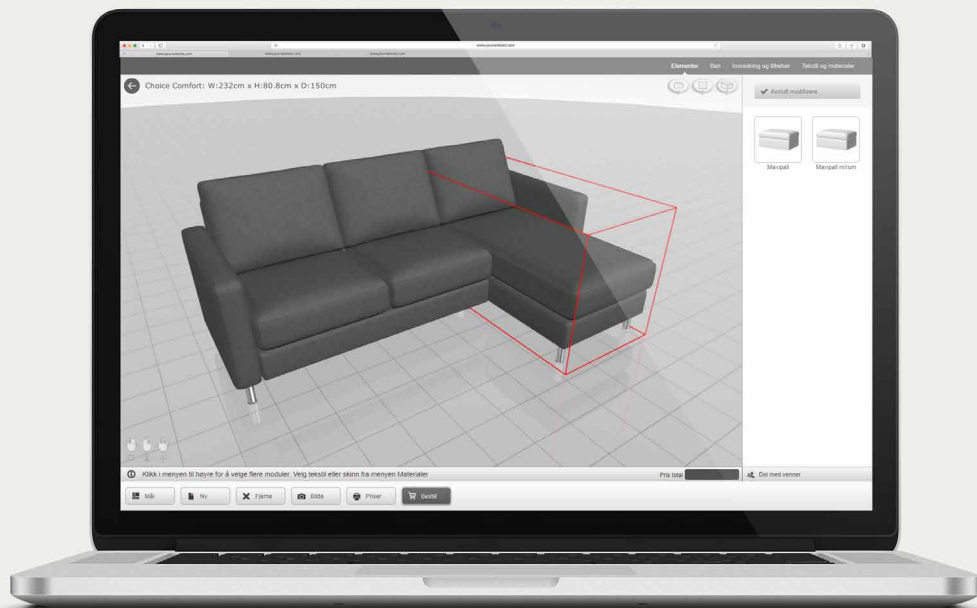

# Choisissez les meilleures options

- Un large choix de pieds et d'accoudoirs est disponible.
- De nombreuses options de tissus et de cuirs pour personnaliser le revêtement de votre canapé.

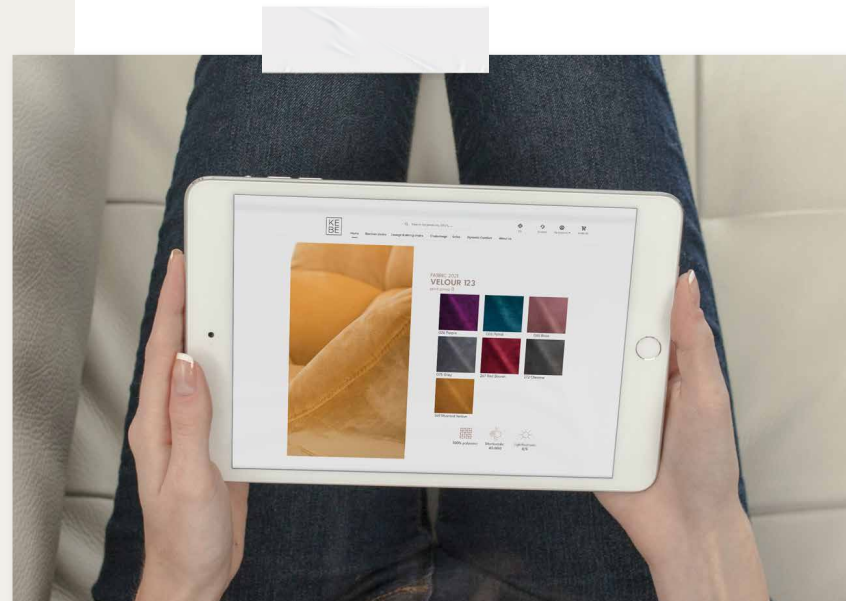

# AVEC QUI NOUS TRAVAILLONS



2 TYPES DE CLIENTS  
(OEM ET NATIONAL)



## OEM

Nous produisons des meubles durables et bien conçus pour certains des plus grands clients régionaux et mondiaux. Nous produisons votre design en quantité, qualité et délai convenus, configurés selon les commandes des clients.

**Bolia.com**  
new scandinavian design

**BoConcept®**



## NATIONAL

Nous produisons nos propres produits durables et bien conçus Kebe pour les clients nationaux, vendus dans des magasins de détail et en ligne à travers le monde, configurés selon les commandes des clients.

 Pfister

 micasa  
MIGROS

prominent®

 MONTÈL

 ILVA

 GRAM

 ISKU

 RAUM.FREUNDE  
IMMER FÜR DICH DA, WENN DU SIE BRAUCHST.

KEBE AU SALON PROFESSIONNEL DE PARIS, FRANCE.



## KEBE AU SALON PROFESSIONNEL DE COLOGNE, ALLEMAGNE





## KEBE AU SALON PROFESSIONNEL DE COLOGNE, ALLEMAGNE



KEBE AU SALON PROFESSIONNEL DE SHANGHAI, CHINE.



POUR QUI NOUS  
TRAVAILLONS.

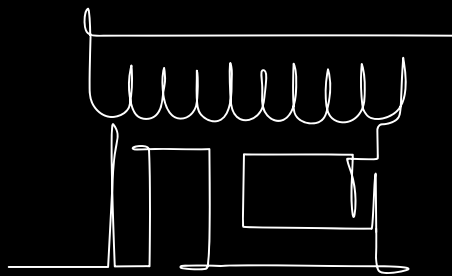



EN FRANCE, TOUS  
CONCERNES PAR LE DESIGN,  
MAIS CHACUN SON STYLE



KEBE, C'EST BIEN PLUS  
QUE DES MEUBLES  
CONFORTABLES. C'EST UNE  
IMAGINATION RENOUVELÉE  
ET REPOUSSER LES LIMITES  
POUR RÉALISER VOS VISIONS  
POUR VOTRE MAISON.

# NOTRE WEBSHOP

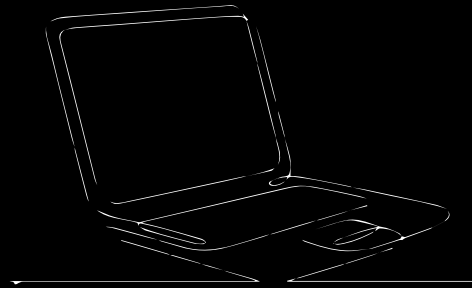

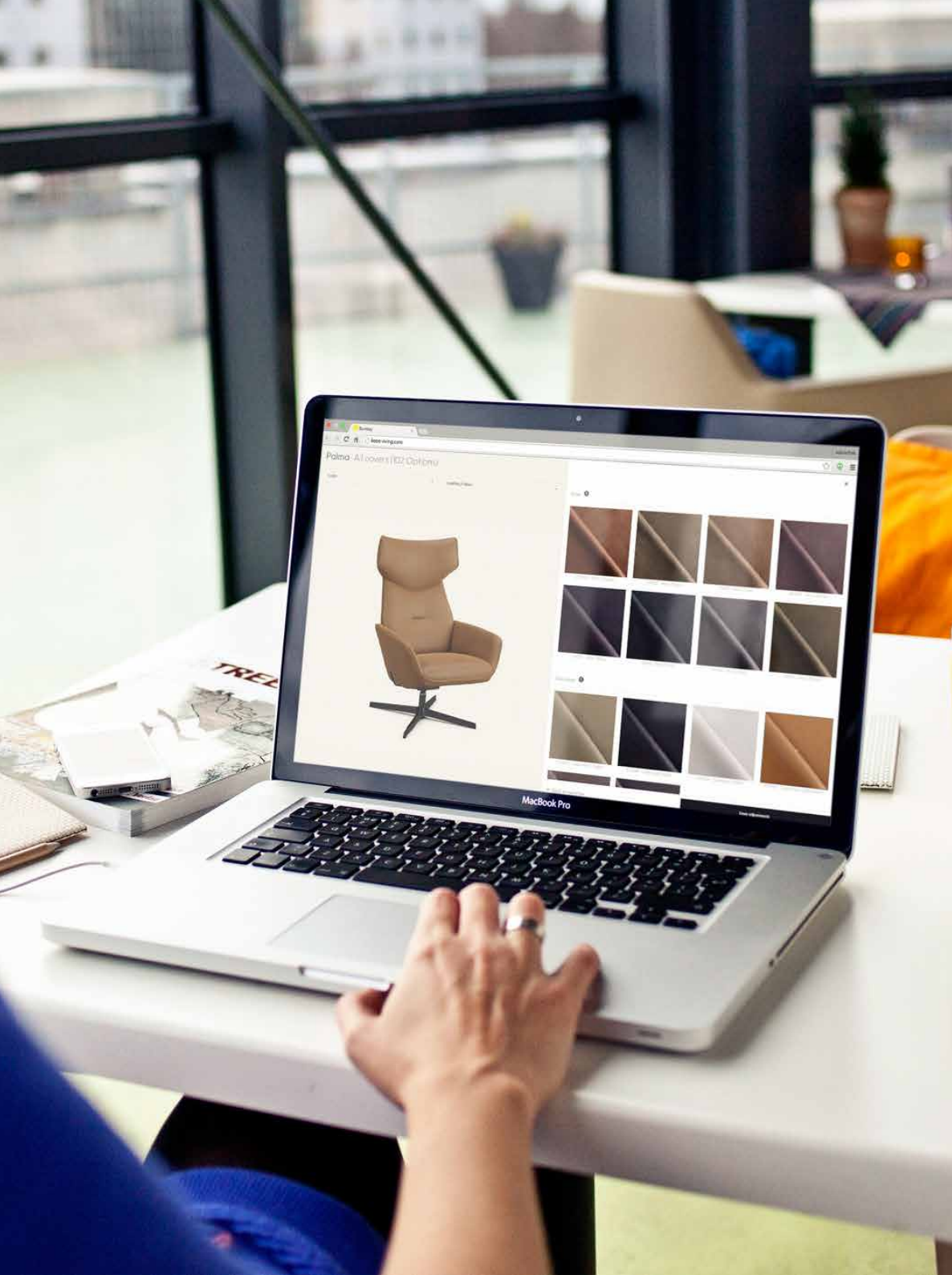

# Personnalisez votre fauteuil et votre canapé idéaux

- Vous pourrez voir votre fauteuil et votre canapé dans toutes les couleurs et toutes les revêtements disponibles.
- Sélectionnez facilement des accessoires assortis pour un confort supplémentaire: repose-pieds, coussin de tête.
- Choisissez la couleur et les pieds qui vous conviennent le mieux en comparant l'apparence de votre fauteuil ou de votre canapé avec toutes les options disponibles.
- En tant que revendeur B2B, vous pourrez personnaliser et commander facilement nos fauteuils et canapés en ligne.



LIFESTYLE  
FURNITURE  
SINCE 1978



SUIVEZ-NOUS SUR

[kebeliving.com](http://kebeliving.com)

